

OFFENE KAMINE VON BRUNNER



Urfeuer® Eck 50/88/44

Stand: 2023-07-19



BRUNNER[®]
heizen auf bayerisch.

Maßblätter - Urfeuer® Eck 50/88/44

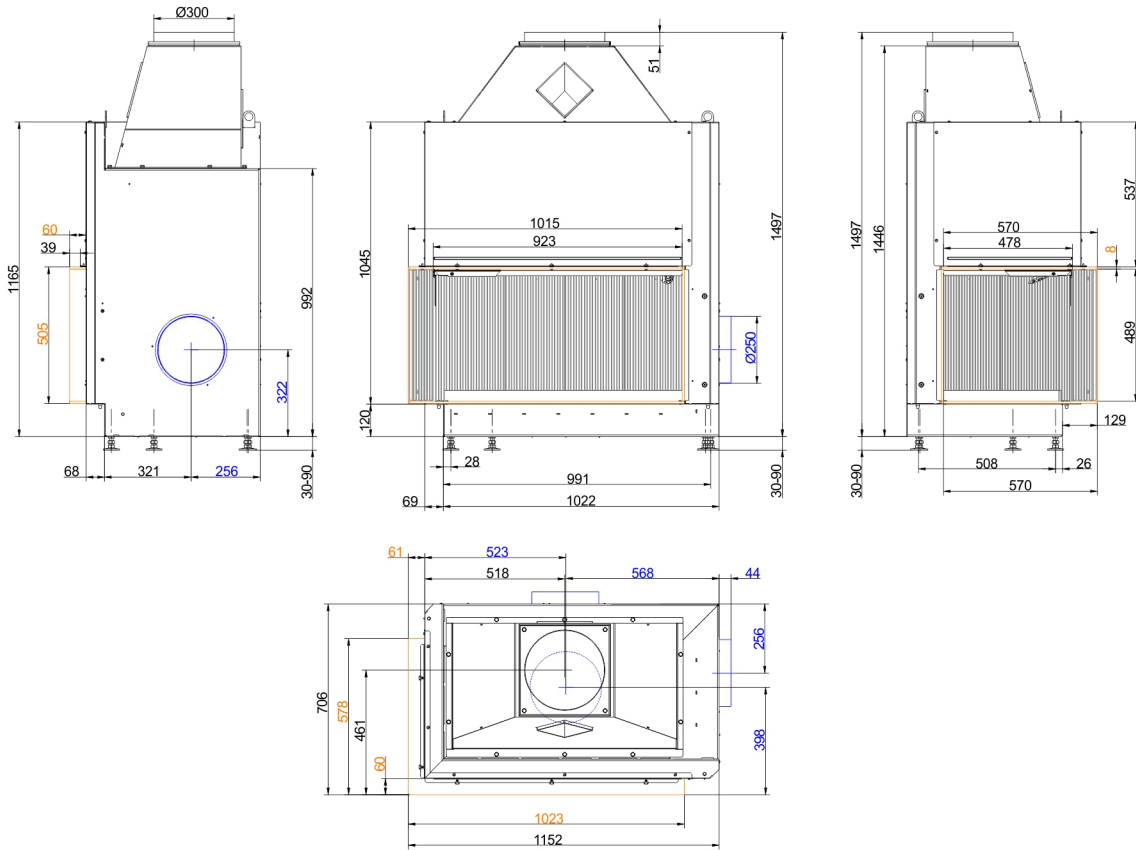

... links mit Anbaurahmen

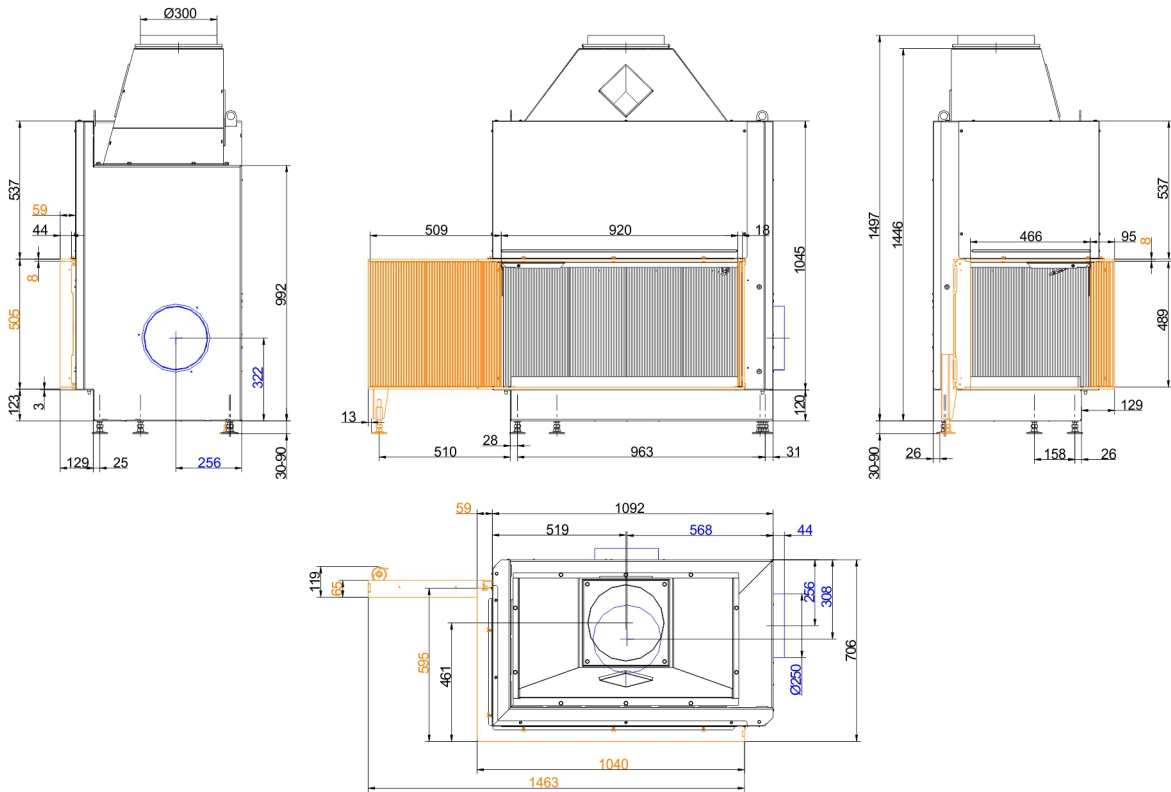

... links mit Anbaurahmen L2, 90°

Maßblätter - Urfeuer® Eck 50/88/44

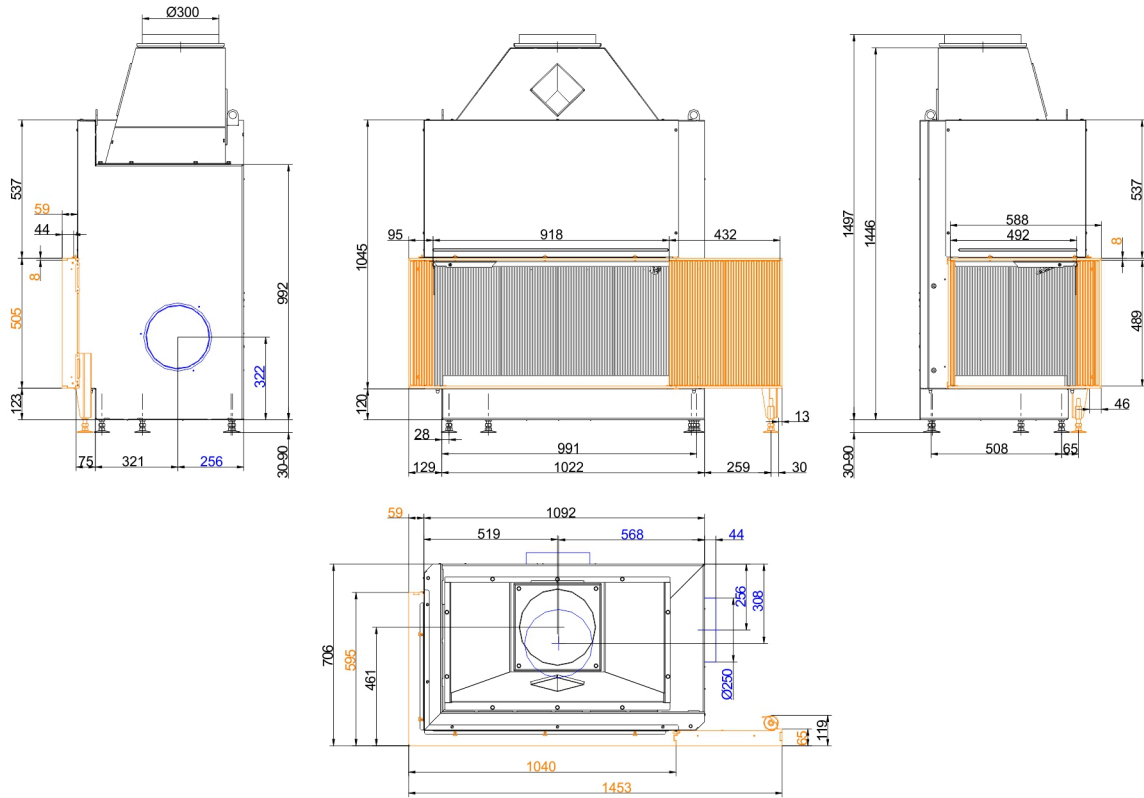

... links mit Anbaurahmen R2, 0°

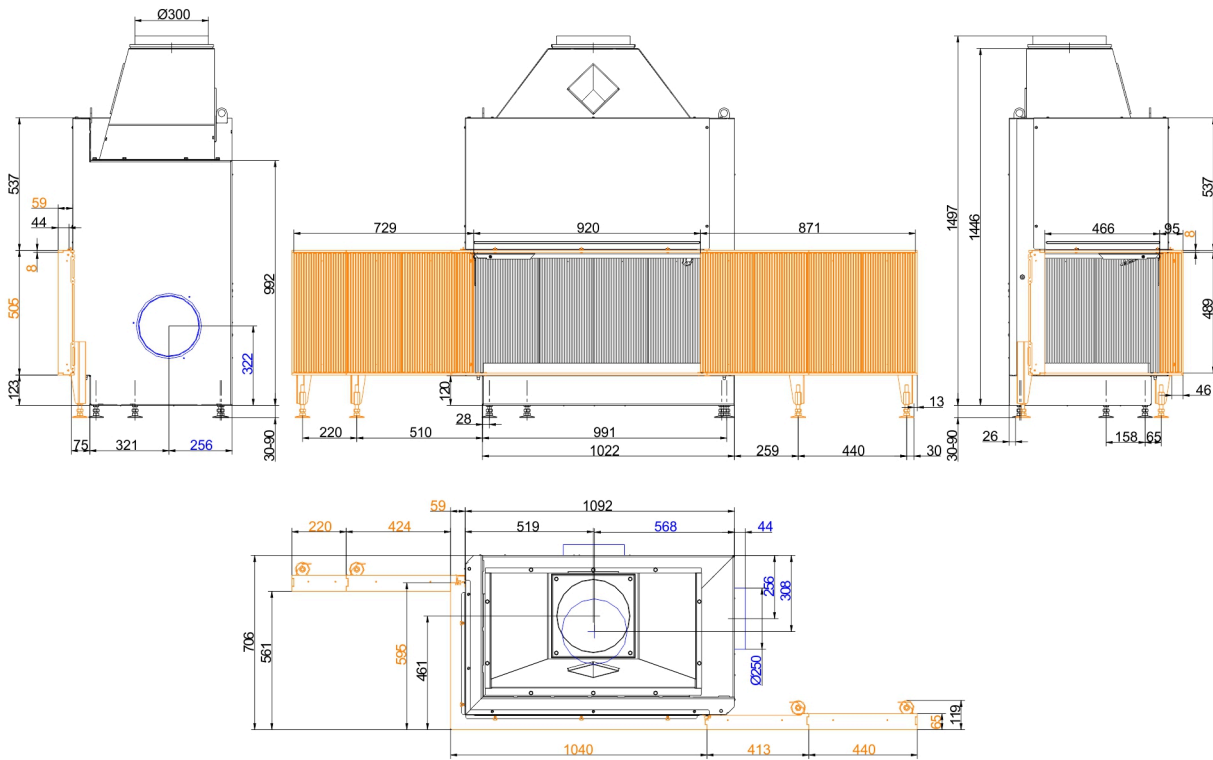

... links mit Anbaurahmen L3, 90° / R4, 0°

Maßblätter - Urfeuer® Eck 50/88/44

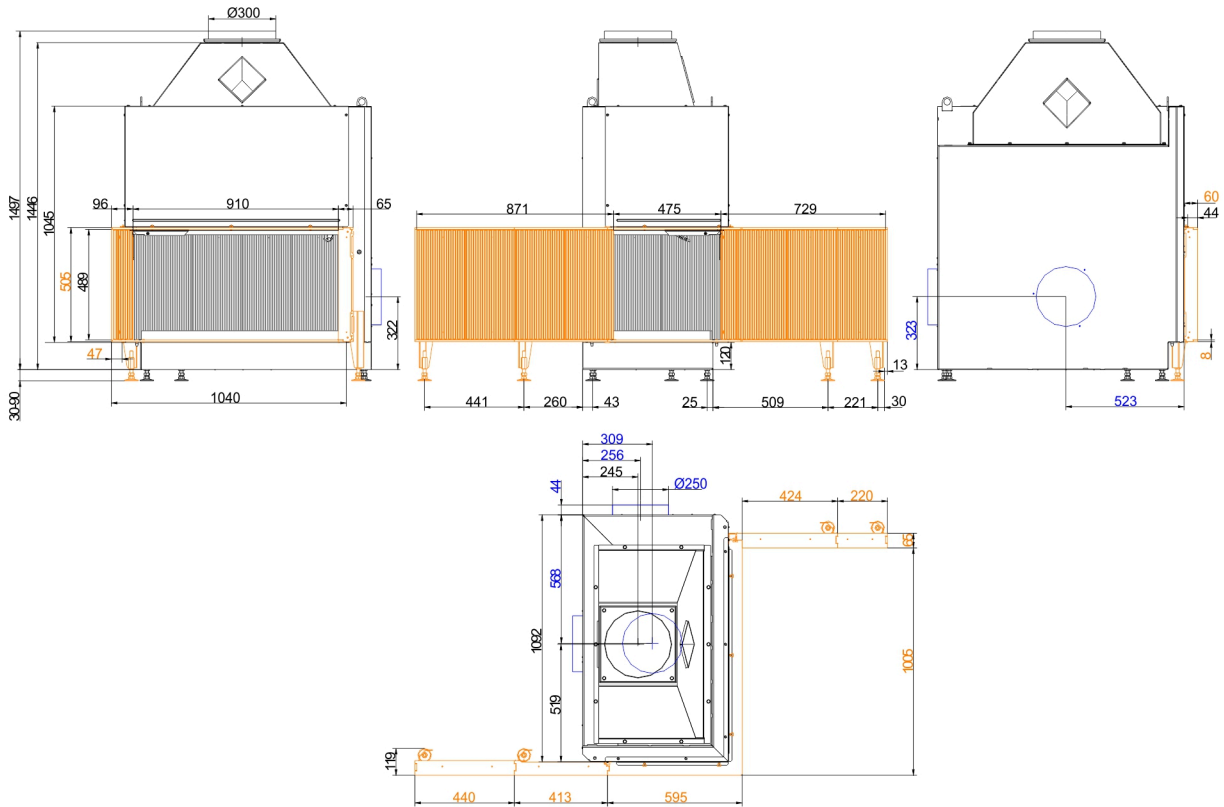

... links mit Anbaurahmen L4, 0° / R3, 90°

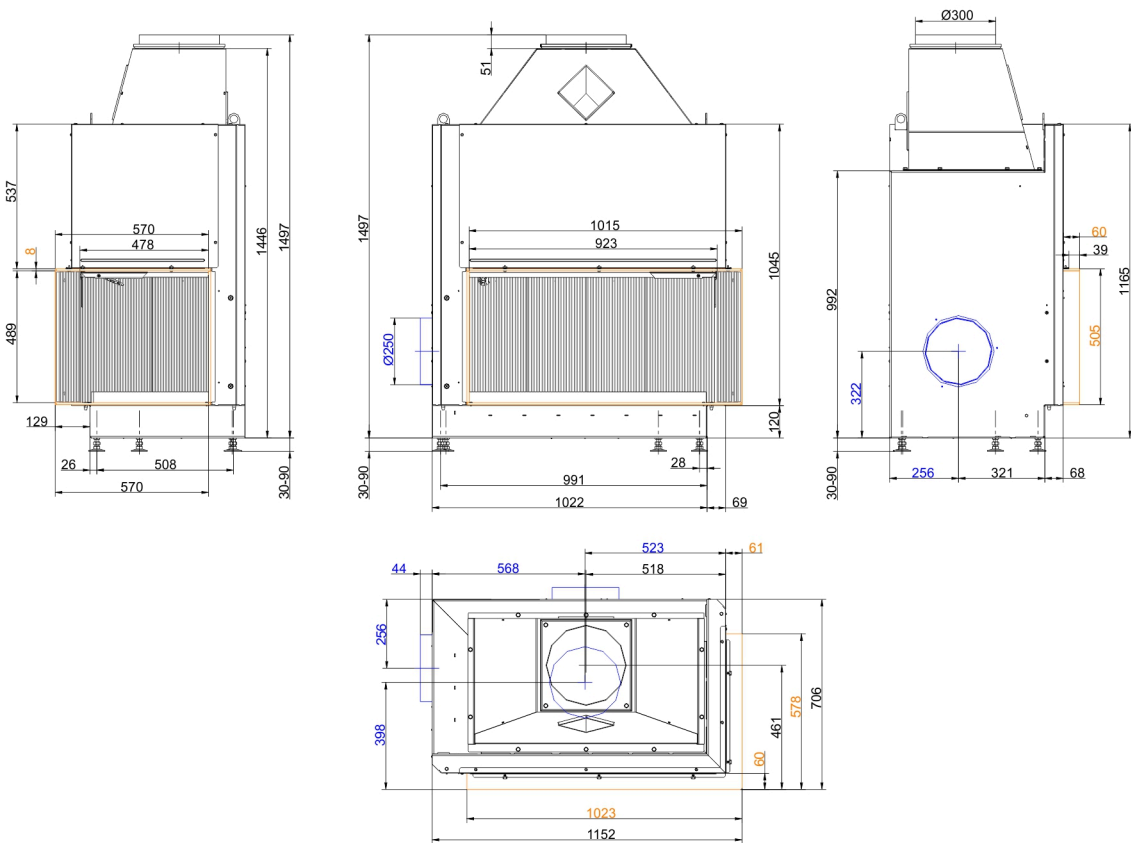

... rechts mit Anbaurahmen

Maßblätter - Urfeuer® Eck 50/88/44

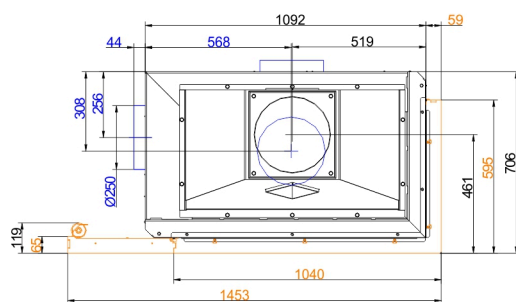
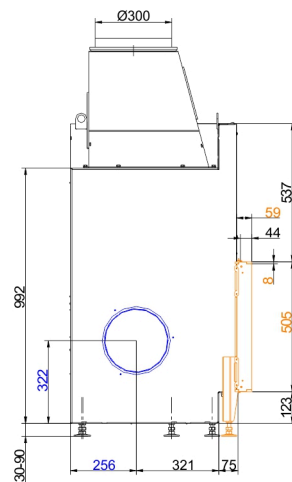
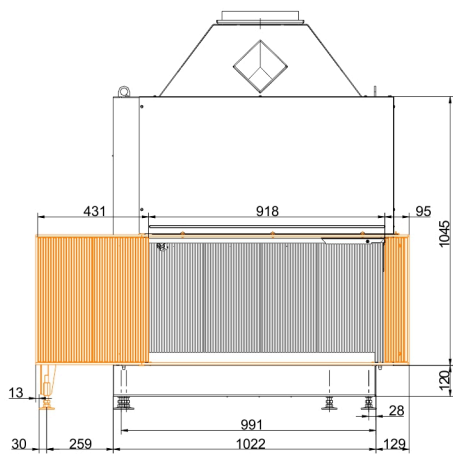
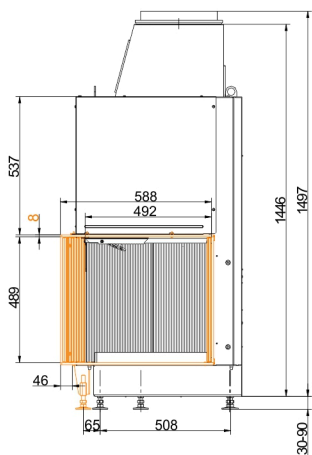

... rechts mit Anbaurahmen L2, 0°

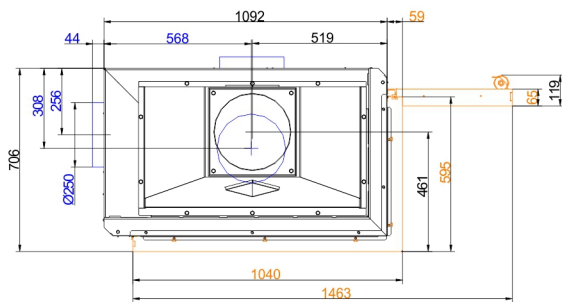
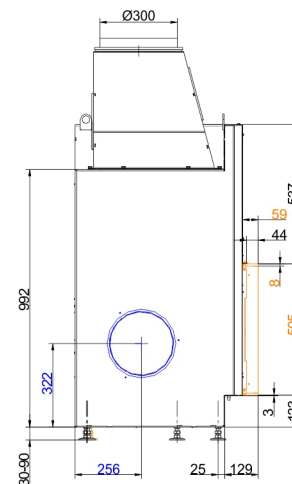
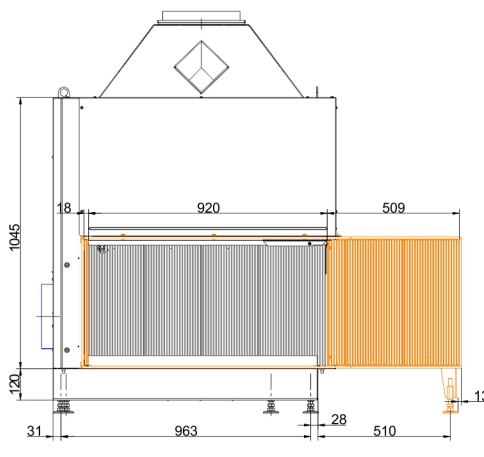
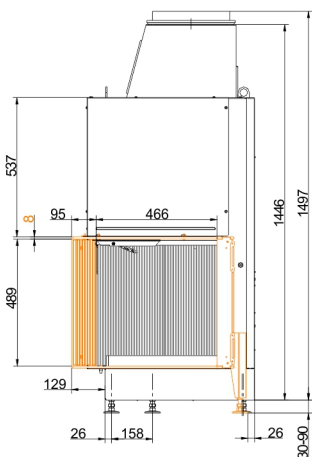

... rechts mit Anbaurahmen R2, 90°

Maßblätter - Urfeuer® Eck 50/88/44

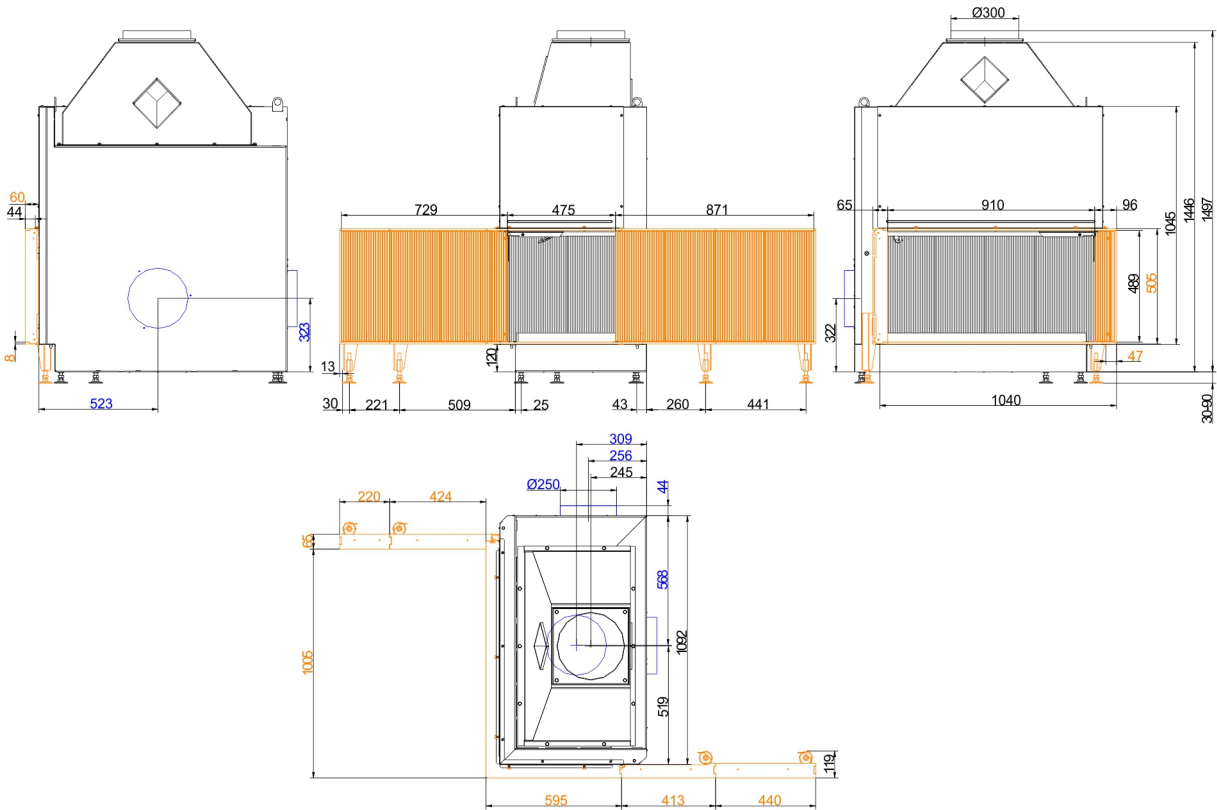

... rechts mit Anbaurahmen L3, 90° / R4, 0°

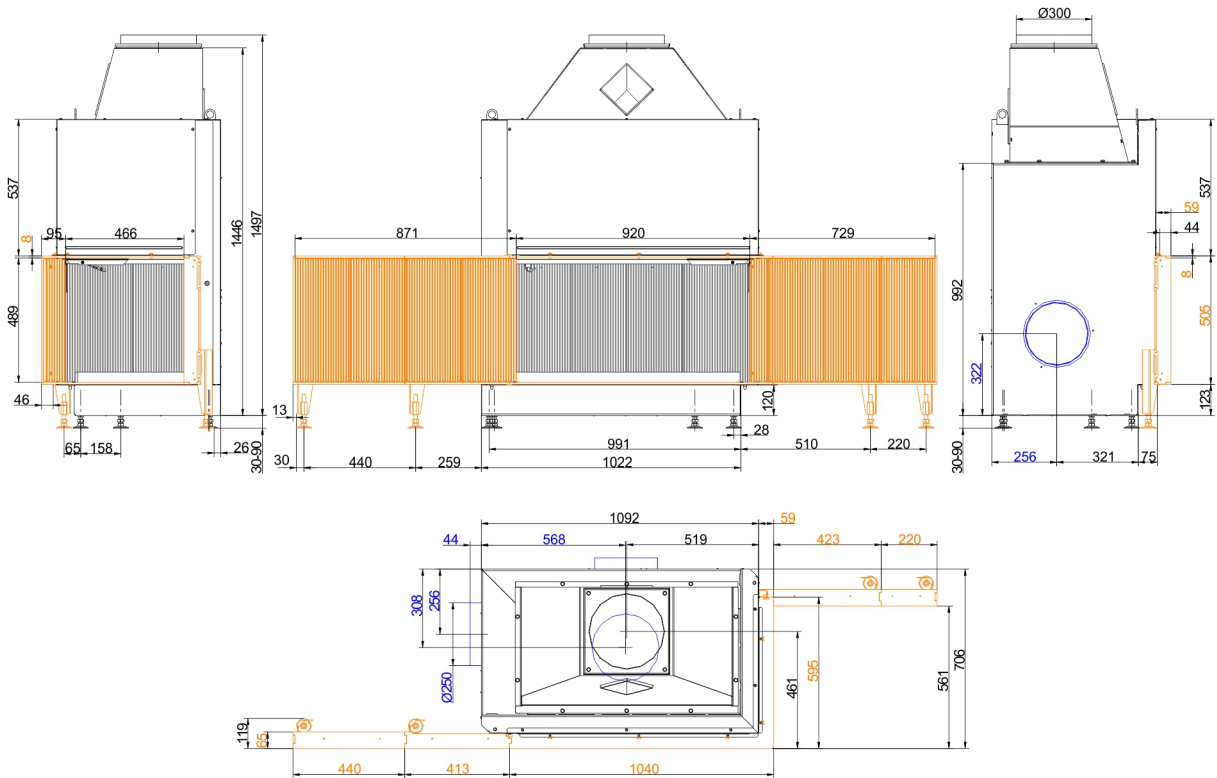

... rechts mit Anbaurahmen L4, 0° / R3, 90°

Für Zeichnungsdaten zur CAD-Planung empfehlen wir PaletteCAD. Laufend aktualisierte Maßzeichnungen unter www.brunner.de
 Rahmen/Abgasstutzen/Verbrennungsluftstutzen/Frontvarianten/Traglager farblich markiert.

Planung und Einbau - Urfeuer® Eck 50/88/44

Daten für Funktionsnachweis ¹⁾		
Abgasmassenstrom	g/s	135
Abgastemperatur	°C	95
notwendiger Förderdruck	Pa	6
Brennstoffauflage gesamt	kg	2 - 5
Verbrennungsluftbedarf	m ³ /h	309
Verbrennungsluftanschluß Ø	mm	250
Luftquerschnitte		
Zuluft	cm ²	500
Umluft	cm ²	500
min. Abstände Feuerstätte		
zu Verkleidung, Dämmschicht	cm	6
zum Aufstellboden	cm	2,5
Wärmedämmung		
zur Anbauwand	cm	10
zum Aufstellboden	cm	2
Vormauerung bei zu schützender Wand	cm	10
zur Decke	cm	14
Gewicht		
Gewicht Heizeinsatz / Brennkammer	kg	241 / 111

- 1) Urfeuer-Kamine sind industriell vorgefertigte Bauteile für offen betriebene Feuerstätten. Einbau und Planung erfolgt nach Herstellerangaben und TROL. Offene Feuerstätten dürfen nur gelegentlich betrieben werden.
Vor Errichtung einer offen betriebenen Feuerstätte ist der zuständige Bezirksschornsteinfeger zu informieren.